

VIAVAC GBL

Kleines Gerät für große Lasten

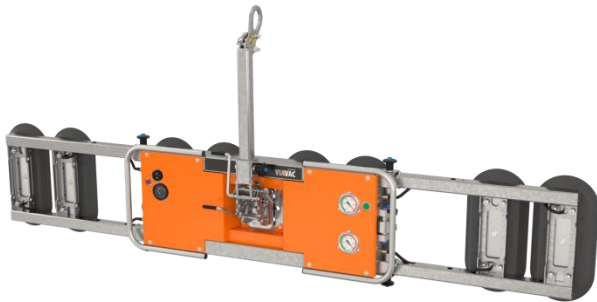

**VAKUUM-GLASHEBER
BIS ZU 500 KG**

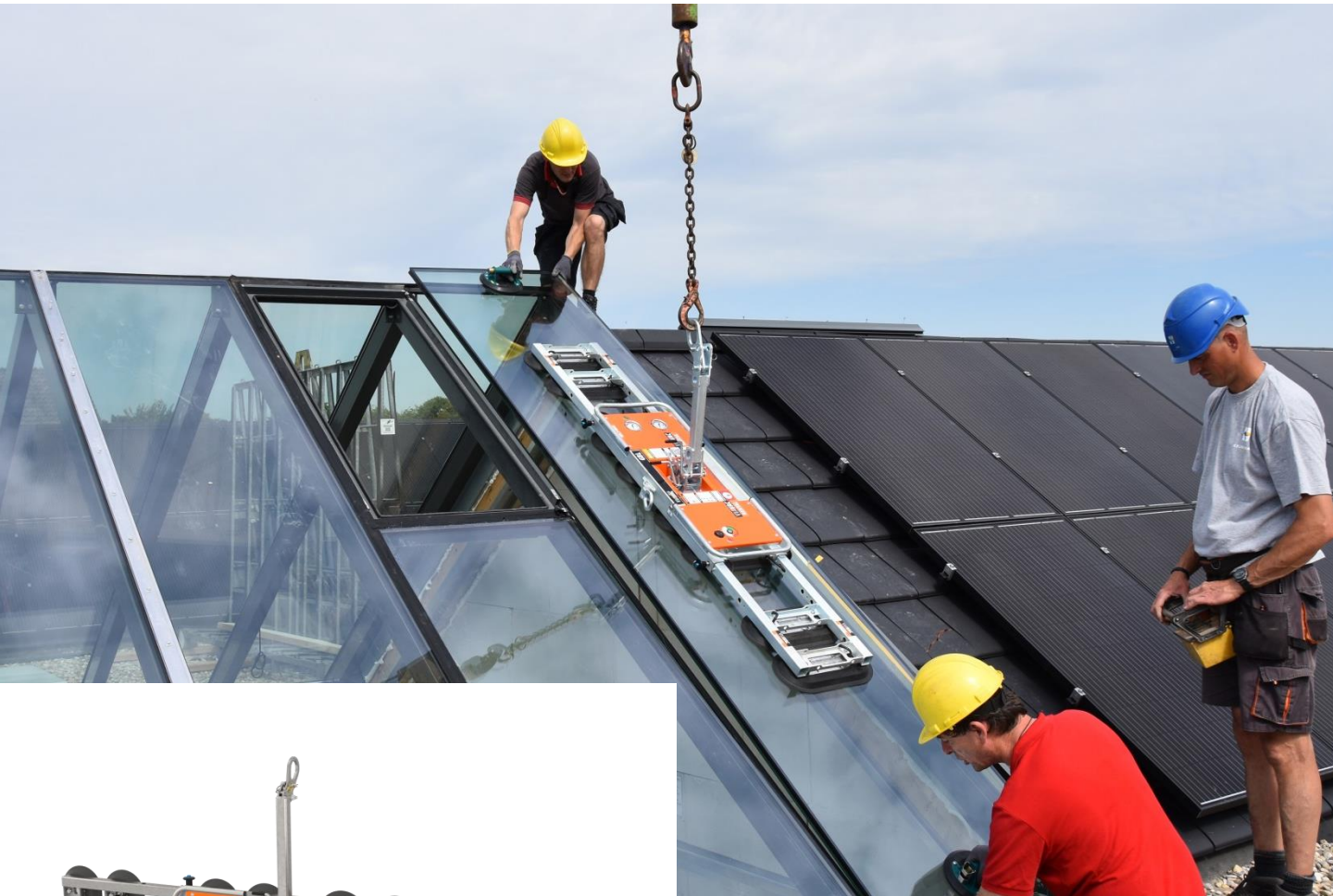







VACUUM LIFTING
VIAVAC



**Kranlyft
Group**

Kleinformatiger Heber für unterschiedliche Glasgrößen

Mit dem VIAVAC GBL2 kann dank der leicht abnehmbaren Verlängerungen eine große Vielfalt an (Flach-)Glasformen gehoben werden. Die kompakten Abmessungen und das geringe Maschinengewicht machen den VIAVAC GBL2 zum perfekten Vakuum-Glasheber für den Einsatz in Kombination mit einem Minikran oder Autokran.

-  **Kompakt und gering im Gewicht**
-  **Ideal für den Einbau von Wintergartenfenstern**
-  **Geeignet für die Installation von innen**
-  **Werkzeuglose (De-)Montage der Erweiterungen**
-  **Zwei-Kreis-Vakuumsystem**
-  **360° drehbar und 90° kippbar**
-  **Bequemer Transportwagen**
-  **Batterie mit langer Betriebsdauer**

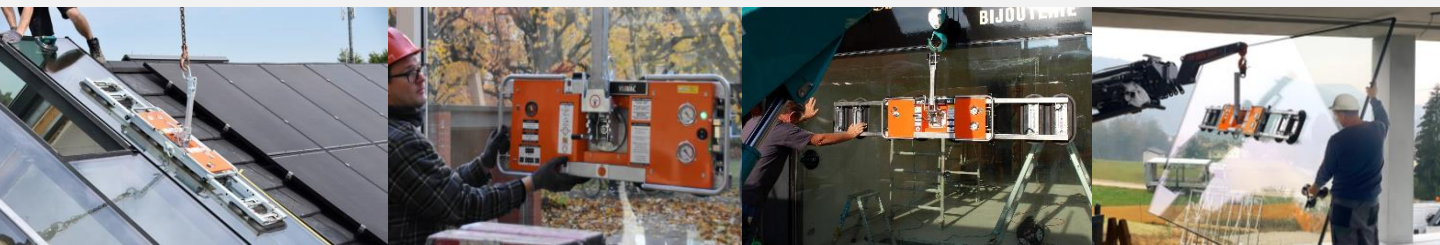

Optionale Erweiterung
Einfache (De-)montage



Schnell-Kupplungen
Vakuumschläuche anschließen

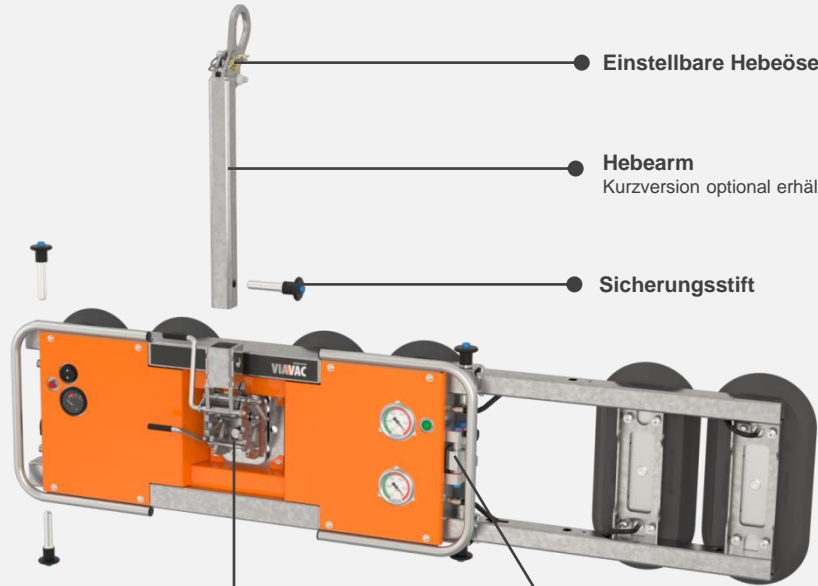

Einstellbare Hebeöse

Hebearm
Kurzversion optional erhältlich

Sicherungsstift

Dreh- und Kippmechanismus

Manuelle Steuerung
Vakuum (de)aktivieren

*Klicken Sie, um das
Promo-Video anzusehen*



Transportwagen

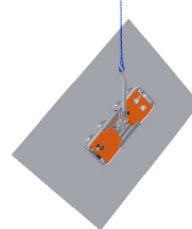

360° Drehung



90° Neigung

Optionen

Und Zubehör



Transportwagen

Sicherer Transport und Lagerung des Glashebers verhindert Beschädigungen.



Erweiterungen (Satz)

Erhöhung der maximalen Hubkapazität von 250 kg auf 500 kg



Funk-Fernbedienung

Ausgestattet mit Sicherheitsfunktion (Entsperrcode). Die Funkfernbedienung kann nicht nach dem Kauf installiert werden.



Extra kurzer Hubarm

Verringert die Hubhöhe. Vorteilhaft für das Heben (in Bereichen) mit begrenzter Höhe.

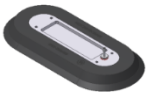

Ersatz-Saugnapf

Stark und verschleißfest auch bei häufigem Gebrauch.



Schutzhülle

Solide Schutzabdeckung für über die Maschine im Transportwagen. Mit Klettverschlussöffnung.



RAL-Farbe nach Wahl

Der Heber kann in einer RAL-Farbe nach Wahl geliefert werden. *Kann die Lieferzeit beeinflussen.



Referenzen



[▶ PROJEKT-VIDEO](#)

Technische Daten

Funktionen

- 90° kippbar mit Arretierung in 5 Positionen
- 360° endlos drehbar mit Feststellmöglichkeit in 4 Positionen

Für Ihre Sicherheit

- Zwei unabhängige Vakuumkreise mit jeweils 2-fachem Sicherheitsabstand
- Integrierte Vakuum-Manometer mit rot/grün Anzeige
- Akustische und sichtbare Warnung bei niedrigem Vakuumniveau
- Rechtzeitige Warnung bei niedrigem Batteriestand
- Vakuum-Puffertanks mit Rückschlagventilen

Technische Daten

Vakuum system: Zweikreis
 Batterie: 12V / 5 Ah
 Betriebszeit ca. 50 Elemente
 Ladedauer ca. 6 Stunden

Konfiguration	Basic	Erweitert
Tragkraft:	250 kg	500 kg
Maschinengewicht:	32 kg	48 kg

CE Entspricht der europäischen Norm EN 13155.
 Jährlichen Wartung und Prüfung der UVV.



Optional
Funkfernsteuerung

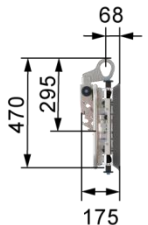
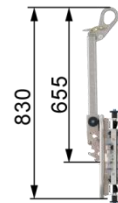
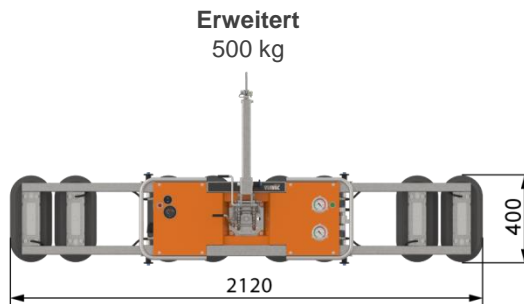

VIAVAC CBL

Gegengewicht

VACUUM LIFTING
VIAVAC

 **Kranlyft**
Group

Bringt bis zu 1.000 kg max. 1 m innerhalb der Fassadenlinie
Zur Montage von Glaselementen unter einem Balkon oder Überstand.

Eigenschaften

- Aufstellbar für kompakten Transport
- Mit Gummischutzrädern
- 8 stapelbare Gegengewichte von je 90 kg

Technische Daten

Typ	CBL-1000
Tragkraft	1.000 kg
Eigengewicht	1.000 kg

 Entspricht der europäischen Norm EN 13155.
Jährlichen Wartung und Prüfung der UVV.

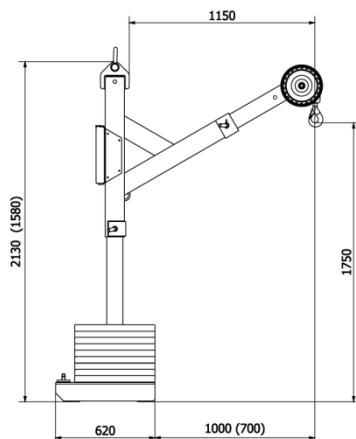
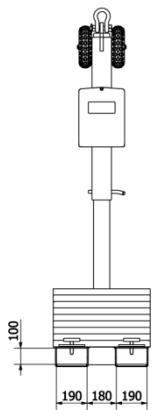

(...) = transport position

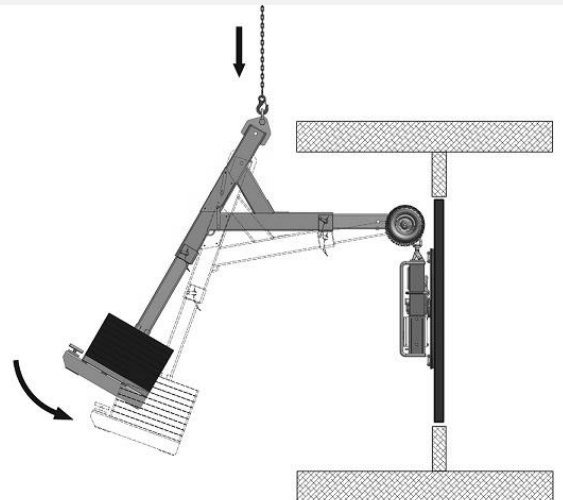

Firmenprofil

VIAVAC ist ein niederländischer Hersteller von Vakuumhebeegeräten für die Montage von Sandwichpaneelen und Glaselementen. Die Vakuumhebeegeräte von VIAVAC sind eine Eigenentwicklung. Das Unternehmen wurde 1995 gegründet und ist somit bereits seit mehr als 25 Jahren aktiv.

Internationales Netzwerk

Unsere Vakuumhebeegeräte werden auf der ganzen Welt eingesetzt. Wir arbeiten mit einem großen und wachsenden internationalen Netzwerk von zuverlässigen Händlern zusammen, was zu VIAVAC-Anwendern in mehr als 75 Ländern führt.

Diese VIAVAC-Broschüre wurde für Kranlyft Group entwickelt:

Hauptvertriebshändler von Maeda Mini Cranes.

VIAVAC vacuum lifting bv

1^e Industrieweg 8
3411 MG Lopik
The Netherlands

+31 (0)348 449 660
info@viavac.com
www.viavac.com

Kranlyft Group

An der Lehmgrube 1
96515 Sonneberg
Deutschland

+49 (0)175 99 70 414
info.de@kranlyft.com
www.kranlyft.com

